

航空局型ハンドホール

掘削

河川・環境

通路

暗渠

水路

防火水槽

水適用

張出

地中線

景観

工法

航空局規格一体型基台

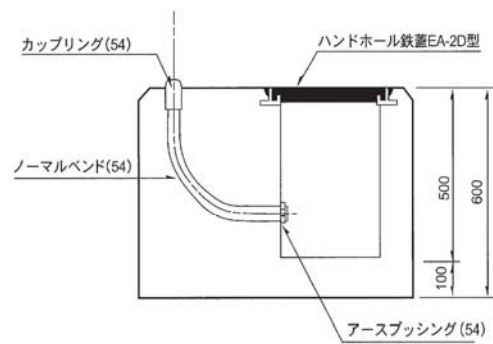
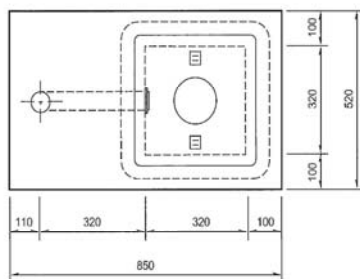

閃光装置FX-3S型発光部基台

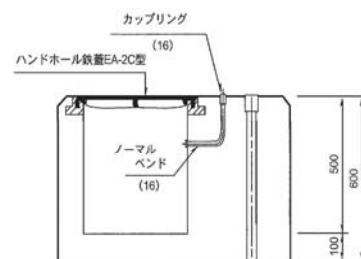
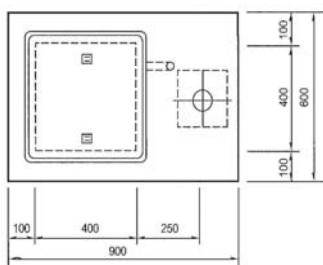

閃光装置FX-3S型電源部基台

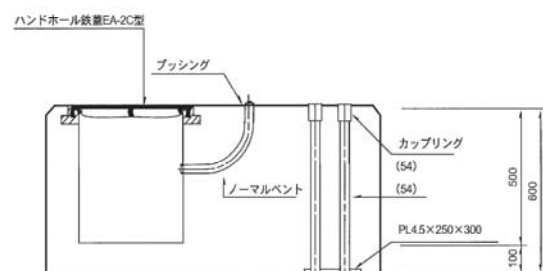
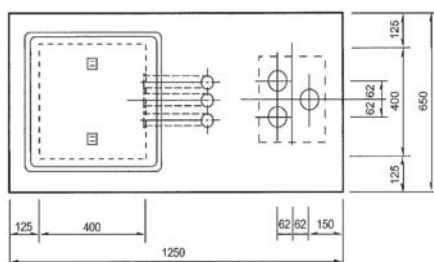

航空局規格(A-a型)

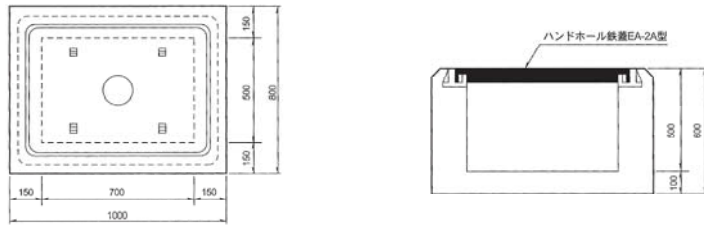

航空局規格(C-b型)



航空局規格(A-b型)

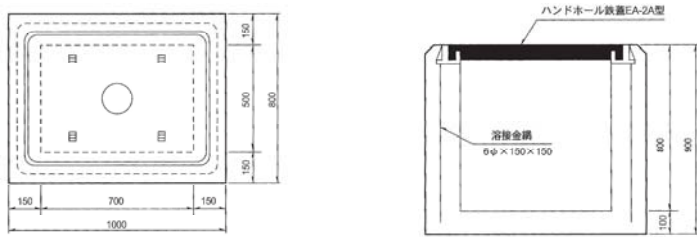

航空局規格(D型)



航空局規格(B型)

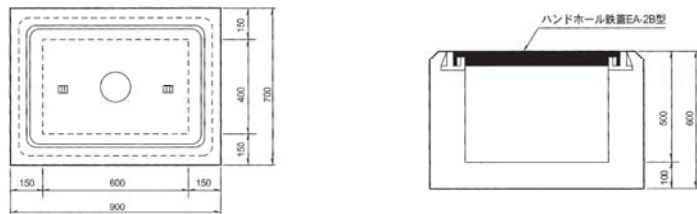

航空局規格(マンホールD-a型)

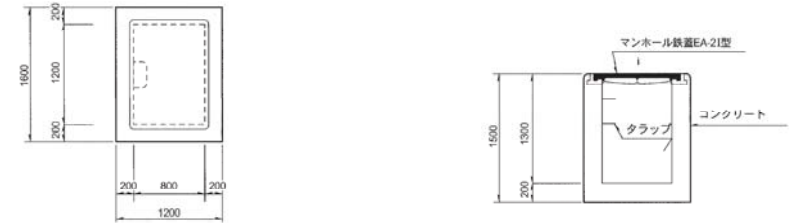

航空局規格(C-a型)

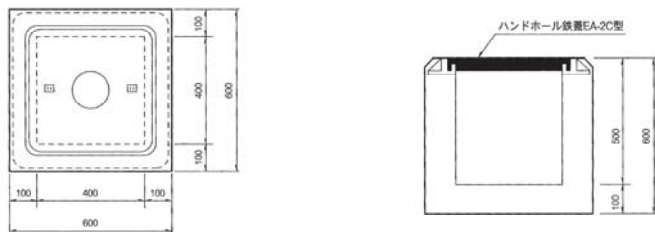

航空局規格(マンホールD-b型)

